

DMVC/01

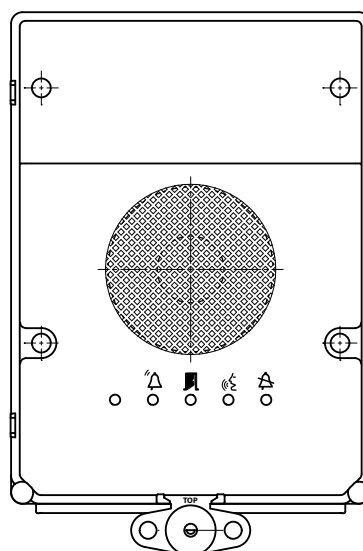

DMC/01

Руководство по установке

DMVC/01

DMC/01

Общие предупреждения

- Перед началом работ по установке внимательно ознакомьтесь с инструкциями и выполните установку согласно рекомендациям производителя.
- После снятия упаковки проверьте состояние устройства.
- Не давайте детям элементы упаковки (полиэтиленовые пакеты, пенополистирол и т. д.), так как это может быть опасно.
- Установка, программирование, ввод в эксплуатацию и обслуживание продукта должны выполняться только квалифицированным и специально обученным персоналом с соблюдением действующих стандартов, включая требования по охране труда и технике безопасности.
- Работы следует проводить в хорошо освещенных помещениях, с использованием исправных инструментов, принадлежностей и оборудования.
- Устройство должно быть установлено в соответствии с классом защиты IP, указанным в технических характеристиках.
- Электрическая система должна соответствовать стандартам и правилам, действующим в стране, где устанавливается устройство.
- Неиспользуемые провода кабеля должны быть заизолированы.
- Спаяйте соединения и концы проводов, чтобы предотвратить возникновение неисправностей, вызванных окислением проводов.
- После завершения установки всегда следует проверять правильность работы прибора и системы в целом.
- Перед чисткой или техническим обслуживанием следует отсоединять устройство от источника электропитания. Если устройства подключены к сети, отключите их, используя выключатель, установленный между устройствами и источником питания.
- В случае неправильной работы или отказа устройства отсоедините его от источника питания и не разбирайте.
- В случае необходимости ремонта следует обращаться только в центр технической поддержки, сертифицированный изготовителем, и всегда использовать запасные детали, поставляемые компанией SAME S.p.A.
- Устройство следует использовать только в целях, для которых они предназначены.
- Невыполнение перечисленных выше требований может привести к нарушению безопасности работы с прибором.
- Производитель не несет никакой ответственности за любые повреждения, возникшие в результате неправильного, некорректного или неоправданного использования.

СОДЕРЖАНИЕ

ТЕХНИЧЕСКИЕ ХАРАКТЕРИСТИКИ	Стр 5
ФУНКЦИИ СВЕТОДИОДОВ И РЕГУЛИРОВКИ	Стр 5
РАЗМЕРЫ	Стр 6
УСТАНОВКА	Стр 7
ИСПОЛЬЗОВАНИЕ ВЫЗЫВНОЙ ПАНЕЛИ С КОНТРОЛЛЕРОМ VA/01	Стр 9
ПРИМЕРЫ ПОДКЛЮЧЕНИЙ	Стр 10
ПАНЕЛЬ ВЫВОДОВ	Стр 11
СХЕМА ПОДКЛЮЧЕНИЯ УНИВЕРСАЛЬНОЙ КЛАВИАТУРЫ К РАЗЪЕМУ KEYBOARD	Стр 13
Процедура программирования ОДНОЙ вызывной панели	14
Процедура программирования НЕСКОЛЬКИХ вызывных панелей (ВП)	16
Процедура перепрограммирования	18
Программирование панели с клавиатурой	19
Удаление ключей и кодов	21
ИСПОЛЬЗОВАНИЕ ВЫЗЫВНОЙ ПАНЕЛИ С VAS/100.30	Стр 23
ПРИМЕРЫ ПОДКЛЮЧЕНИЙ	Стр 26
Процедура программирования и перепрограммирования	27

ТЕХНИЧЕСКИЕ ХАРАКТЕРИСТИКИ

Вызывная панель	DMC/01	DMVC/01
Питание	14-18 В пост. тока	
Потребляемый ток	150 мА (90 мА в режиме ожидания)	345 мА (145 мА в режиме ожидания)
Размеры	95x130x35 мм	
Температура хранения	-25 °С +70 °С	
Рабочая температура	-15 °С +50 °С	
Стандарт видеосигнала		PAL
Разрешение		680x512 пикселей
Минимальное освещение		1 Люкс

Аксессуары	
Максимальное потребление электромеханического замка	500 мА
Потребление VZS/308C	8 мА (96 мА - 12 VZS/308C)
Потребление подсветки клавиатуры	20 мА

ФУНКЦИИ СВЕТОДИОДОВ И РЕГУЛИРОВКИ

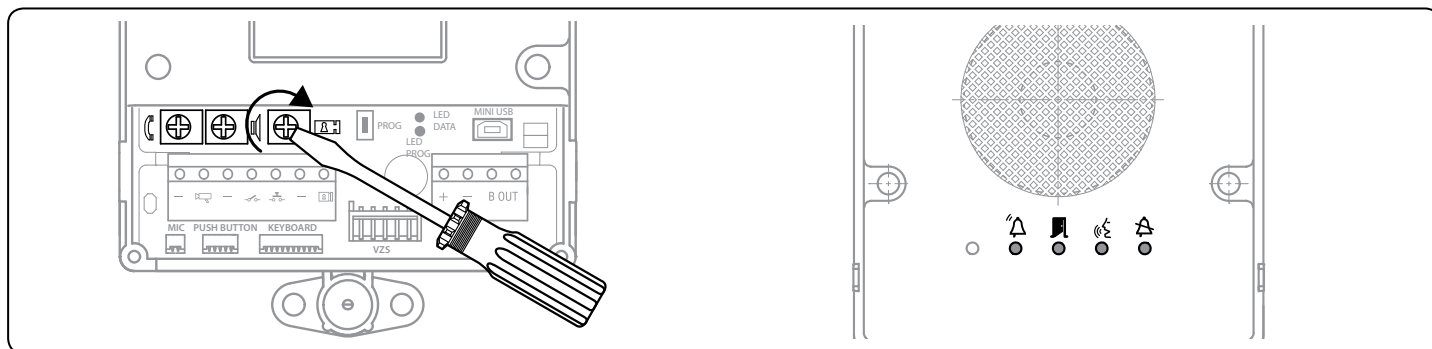

Настройка	
	динамик
	микрофон
	электромеханический замок 1-10 с (по умолчанию 1 с)

Сигналы	
	Красный Вызов выполняется
	Зеленый Дверь открыта
	Желтый Идет разговор
	Синий Система занята

Символы светодиодов	
	Выкл
	Вкл
	Медленное мигание
	Быстрое мигание

RU - РАЗМЕРЫ

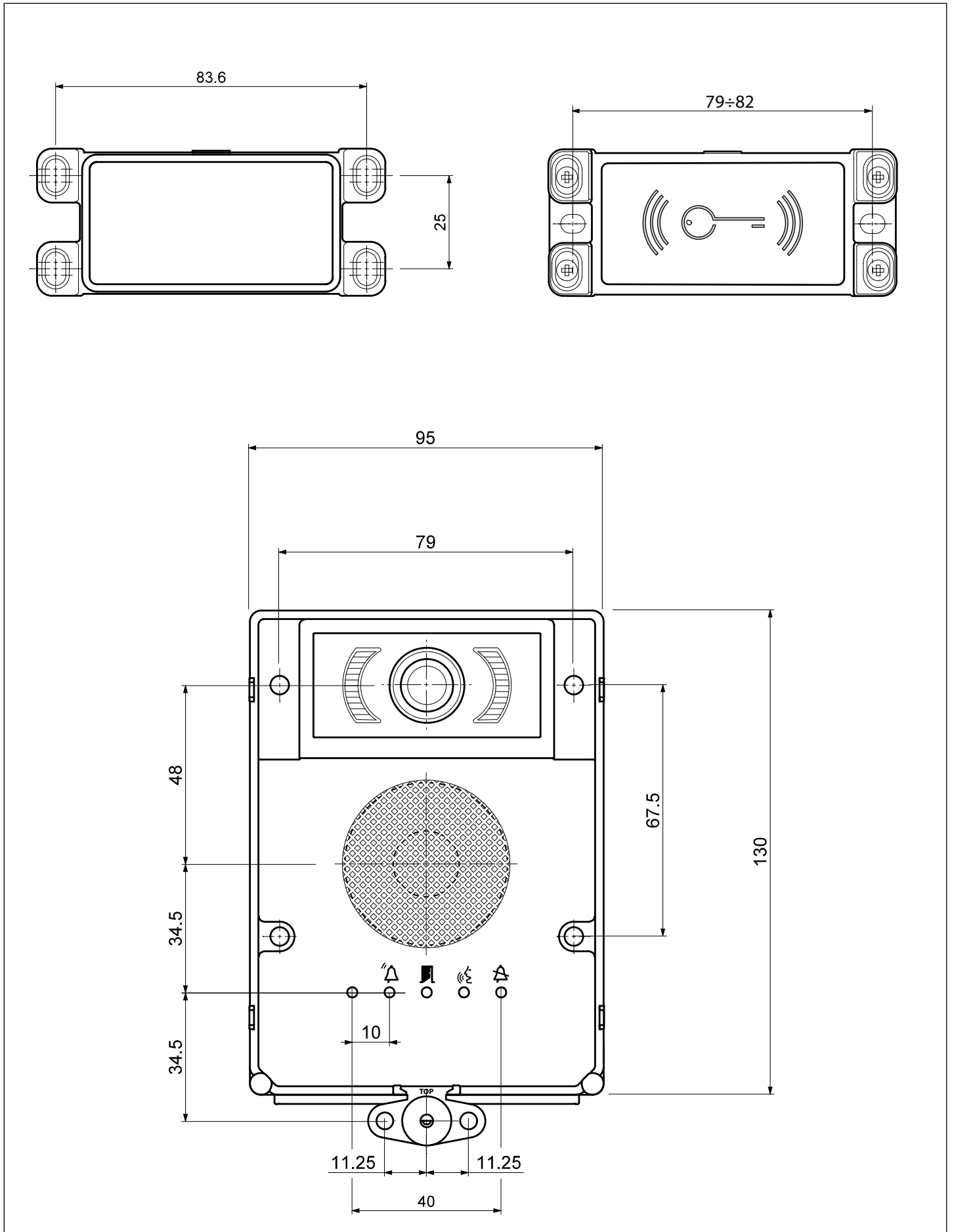

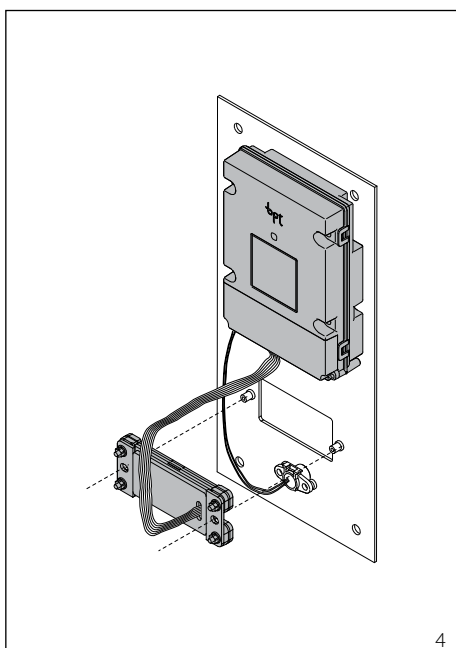
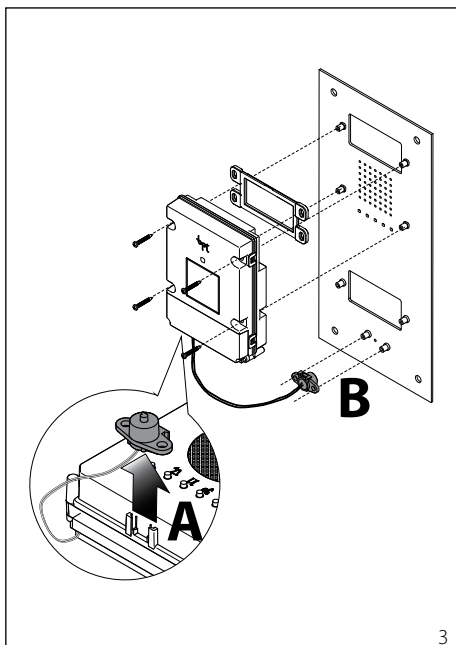
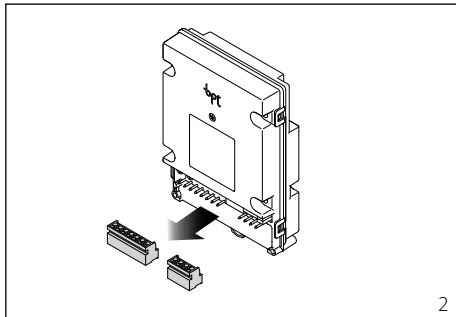
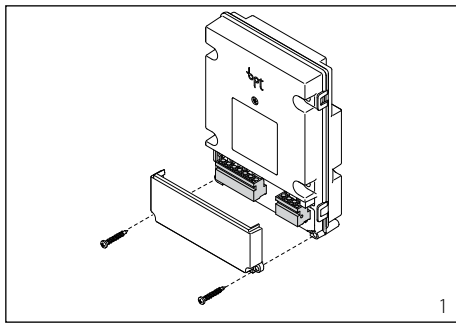

RU - УСТАНОВКА

- Используя отвертку, снимите защитную крышку клеммных колодок (рис. 1).
- Отсоедините клеммные колодки и выполните подключение кнопок и клемм подходящим кабелем (см. главу "Примеры подключений"), установите клеммные колодки обратно как показано на рис. 2, уделяя внимание их правильному положению и направлению.
- Извлеките микрофон из посадочного места (рис 3-А).
- Закрепите аудио\видео модуль на крепежной пластине или накладке, установив между ними стекло (рис. 3).
- Закрепите микрофон в нужной позиции, максимальная длина кабеля, соединяющего модуль и микрофон - 300 мм (рис. 3-В).
- Установите считыватель DMR-FID в нужной позиции, максимальная длина кабеля, соединяющего модуль и считыватель - 150 мм (рис. 4)..

ИСПОЛЬЗОВАНИЕ ВЫЗЫВНОЙ ПАНЕЛИ С КОНТРОЛЛЕРОМ VA/01

ПРИМЕРЫ ПОДКЛЮЧЕНИЙ

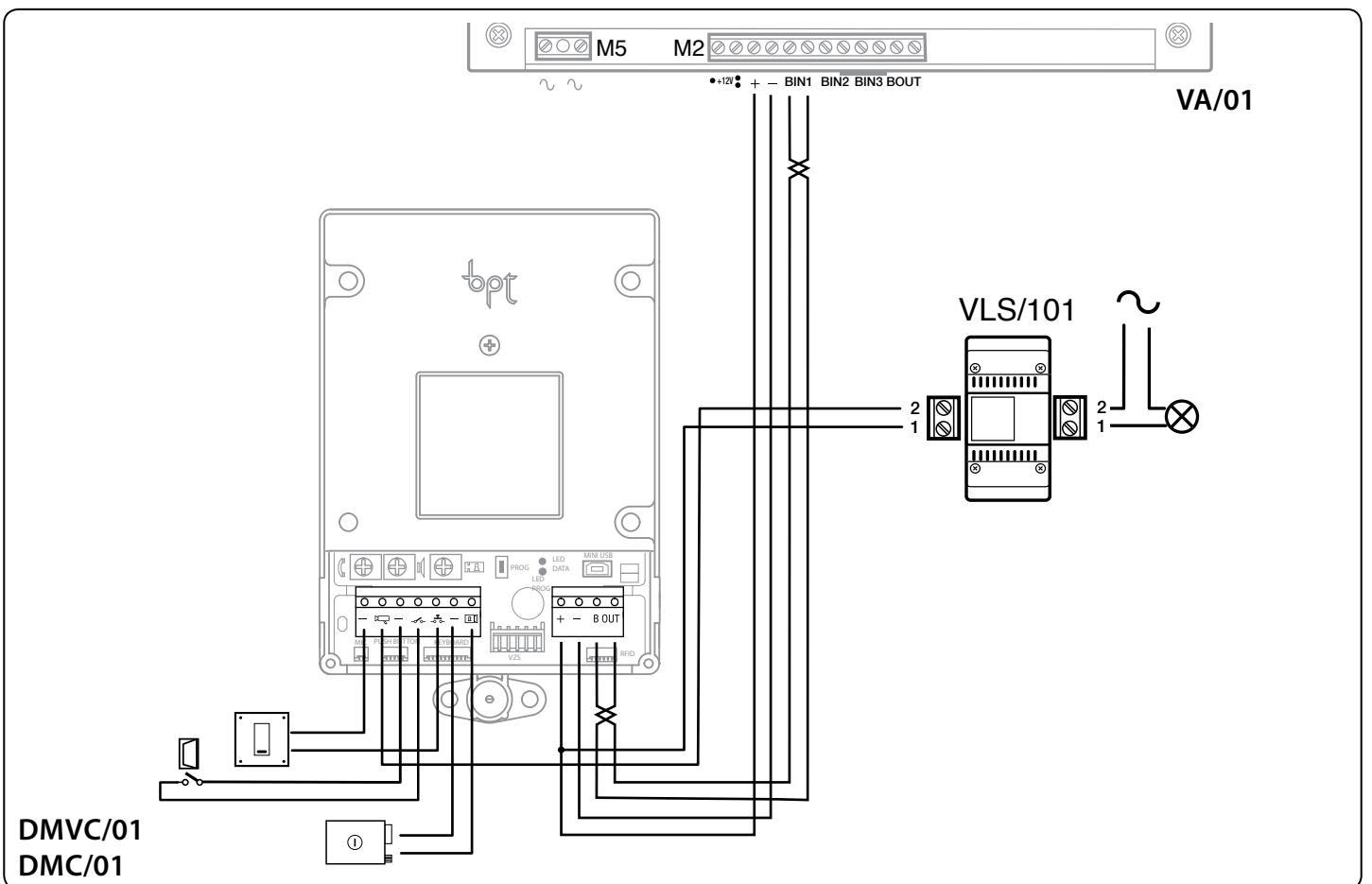
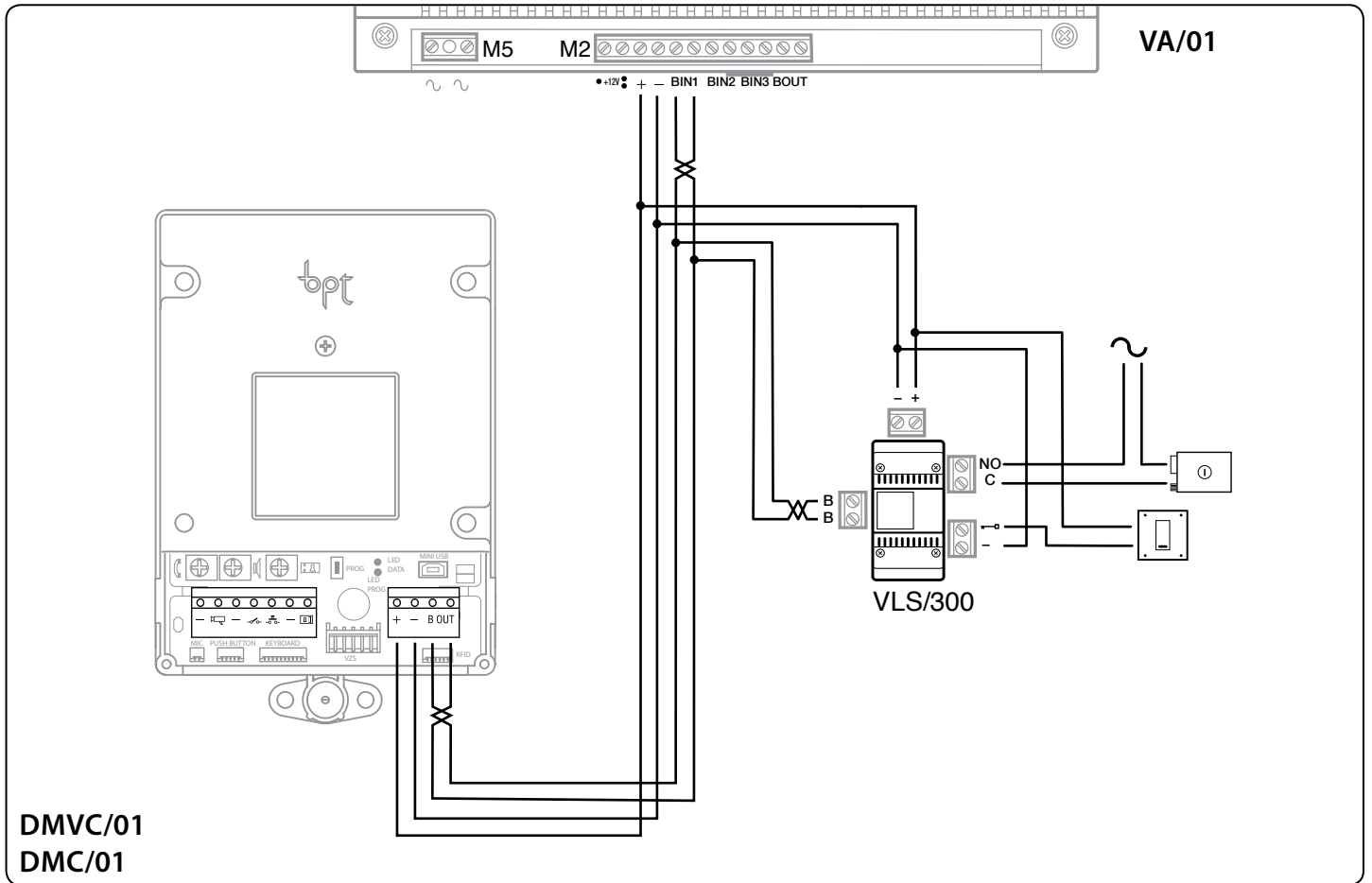





ПАНЕЛЬ ВЫВОДОВ

Клеммная колодка M1

- + Источник питания
- 14–18 В пост. тока

BOUT Выход шины

Клеммная колодка M2

-  Электромеханический замок
12 В — 1 А макс.
-  Кнопка открывания замка двери
(Н.О. контакты)
-  Входной контакт двери (Н.З.)
- Минус
-  Индикатор включения панели
(подключается с минусом)
- Минус

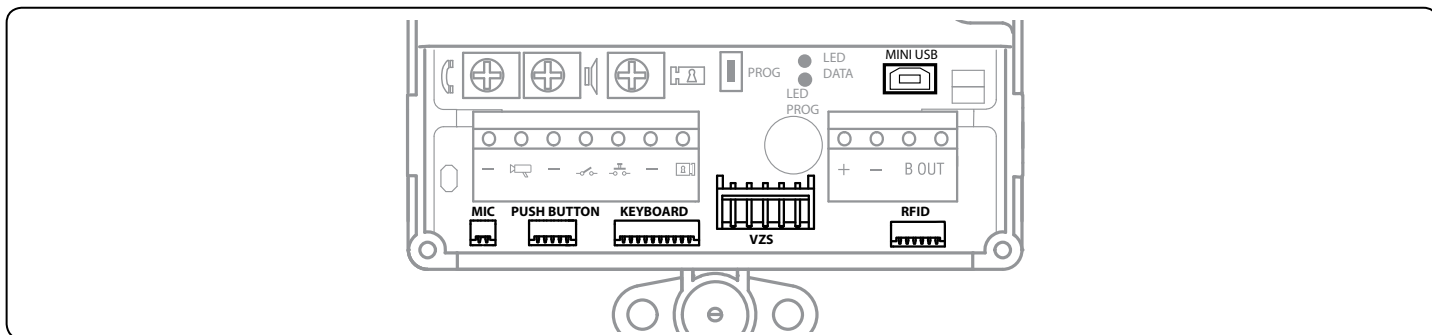

Разъёмы

MIC: Подключение микрофона.

PUSH BUTTON: Подключение вызывных кнопок 1-4.

KEYBOARD: Подключение кодонаборной клавиатуры.

VZS: Подключение VZS/308C модулей.

RFID: Подключение считывателя DMRFID.

MINI USB: разъём для программирования

Внимание: При ручном программировании вызывных панелей, порядок принудительного просмотра камер: BIN1-BIN2-BIN3.

ПРИМЕРЫ ПОДКЛЮЧЕНИЙ



СХЕМА ПОДКЛЮЧЕНИЯ УНИВЕРСАЛЬНОЙ КЛАВИАТУРЫ К РАЗЪЕМУ KEYBOARD



КЛАВИАТУРА

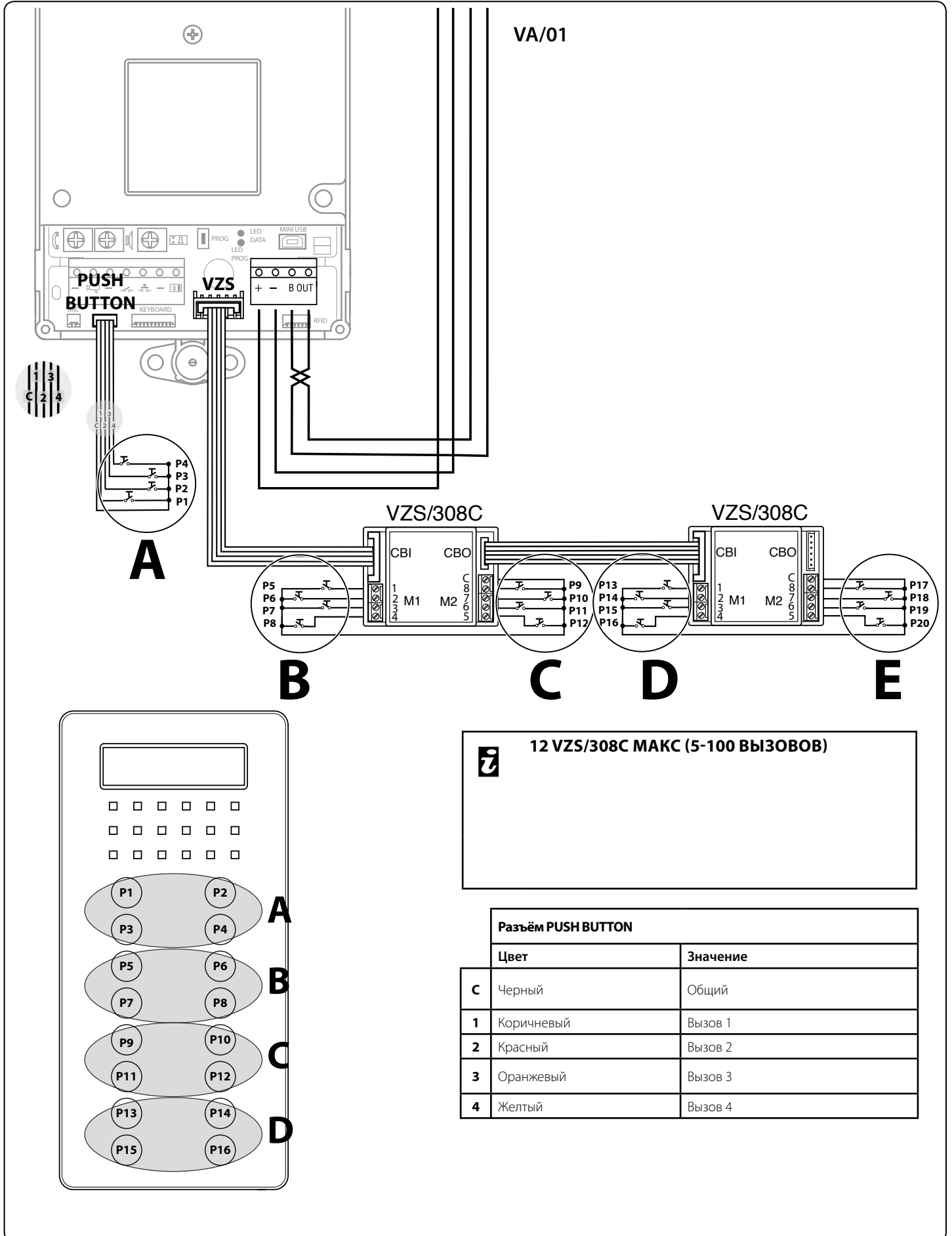
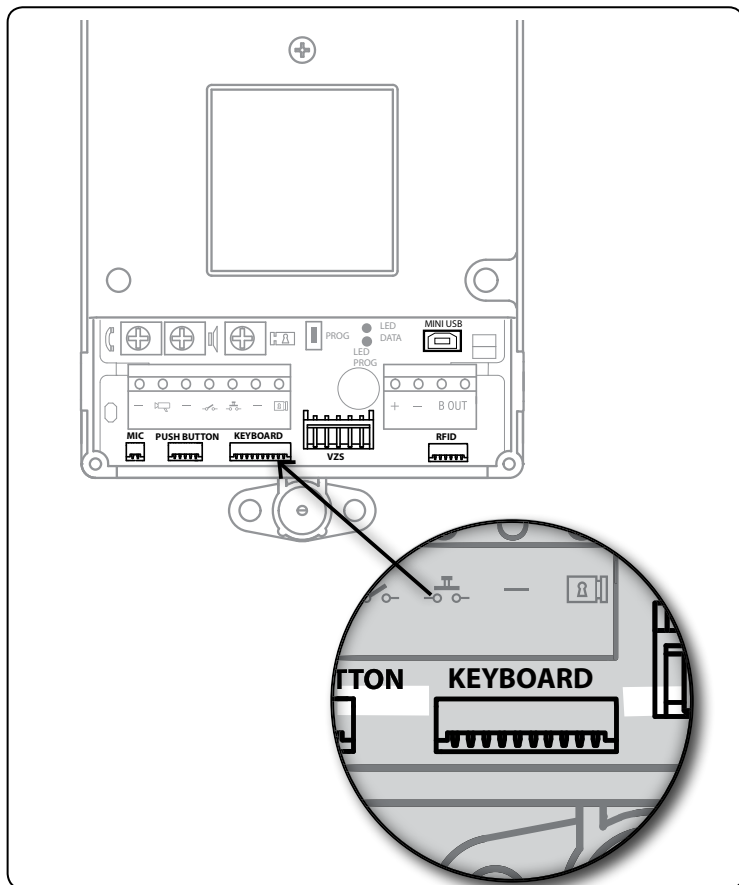
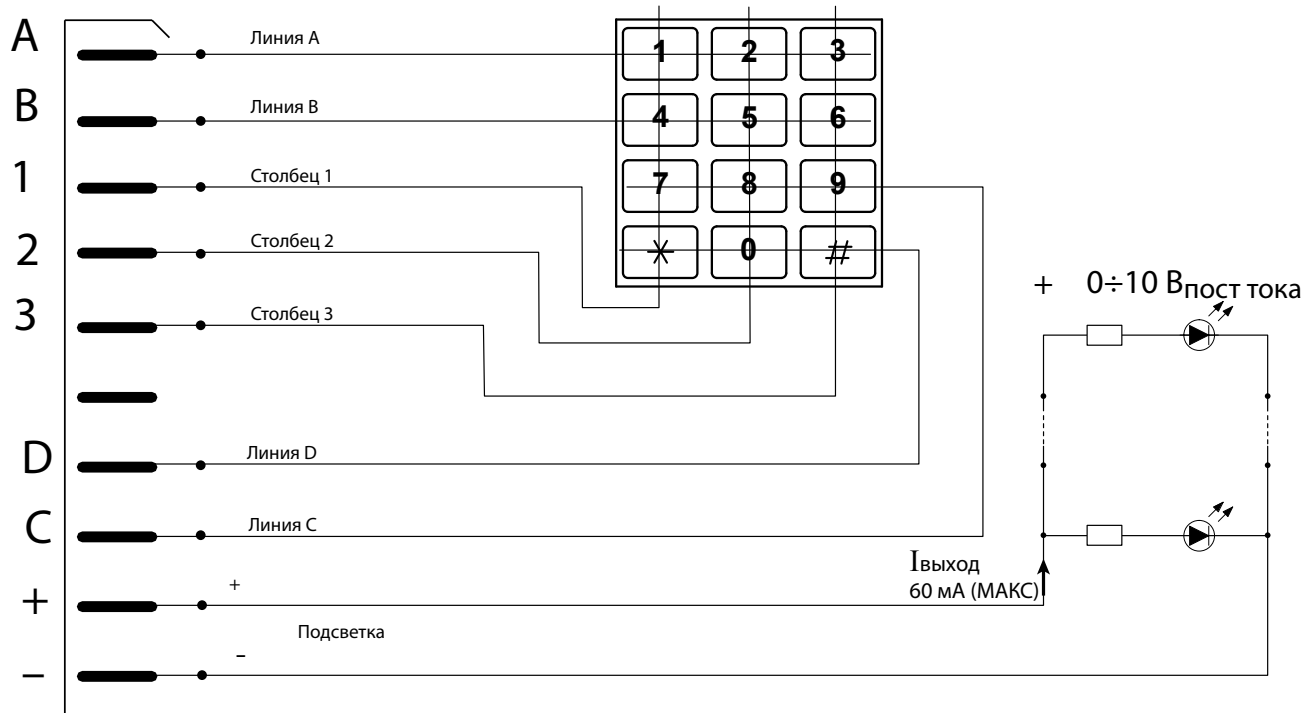

Процедура программирования ОДНОЙ вызывной панели

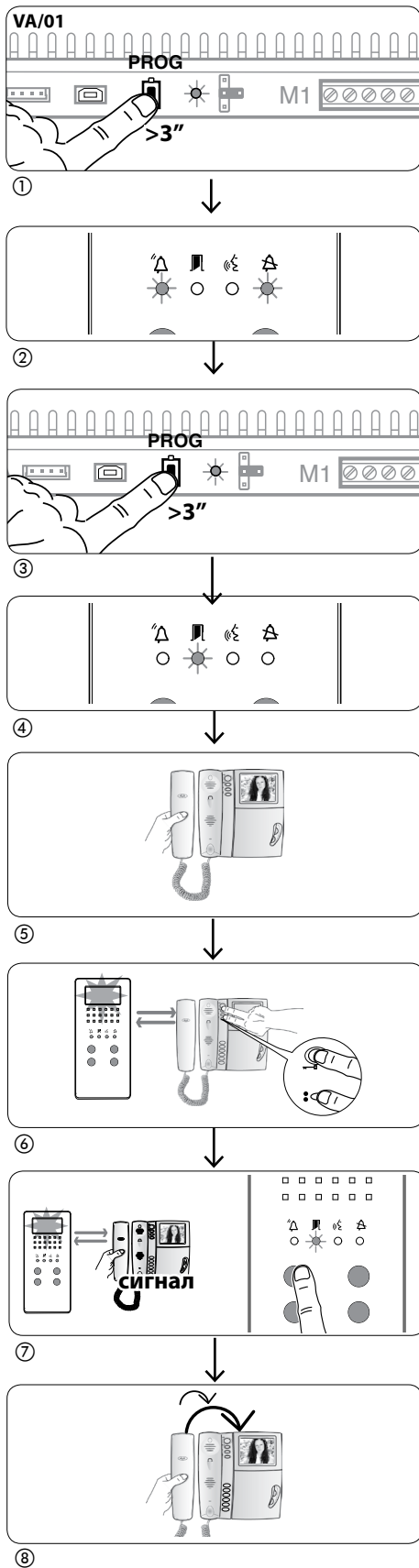

Вход в режим программирования. Удерживайте кнопку PROG ① на контроллере не менее 3 секунд, пока не загорится светодиод PROG. Если светодиод PROG внезапно гаснет или не загорается - это означает неисправность соединения между контроллером и вызывной панелью. Проверьте соединения и повторно войдите в режим программирования.

Светодиоды вызывной панели включатся, как показано на рис. ②. Подождите 5 секунд для завершения самотестирования. Удерживайте кнопку PROG ③ на контроллере не менее 3 секунд ещё раз. Убедитесь, что светодиоды вызывной панели включились, как показано на рис. ④.

Программирование кнопок вызова. Поднимите трубку абонентского устройства (при наличии), которое требуется запрограммировать ⑤, затем одновременно нажмите на клавиши открытия дверного замка и AUX2 ⑥. На вызывной панели нажмите ту кнопку вызова, которой будет вызываться данное абонентское устройство ⑦: звуковой сигнал будет означать, что настройка выполнена. Положите трубку на абонентское устройство ⑧ и продолжите программирование, выполняя те же действия для других устройств.

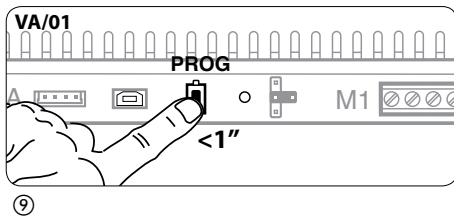

Выход из режима программирования. Кратковременно нажмите на кнопку PROG на контроллере ⑨: светодиод PROG выключится. **ПРИМЕЧАНИЕ.** Если действие не выполнено, выход из режима будет произведен автоматически через 30 минут.

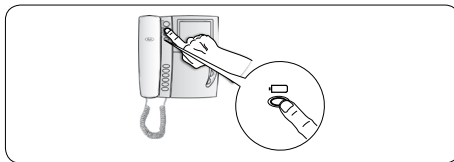

Программирование угла обзора камеры вызывной панели. При программировании кнопок вызова поле обзора камеры можно настроить с использованием любого абонентского устройства (с поднятой трубкой, если таковая есть), нажимая на клавишу активации вызывной панели ⑩. Начиная с конфигурации по умолчанию, можно перейти к следующей ⑪ с помощью клавиши AUX1 ● или вернуться к предыдущей конфигурации с помощью клавиши AUX2 ● ⑫: настройка будет автоматически сохранена.

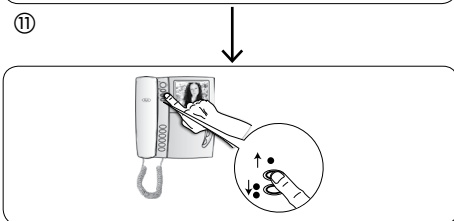
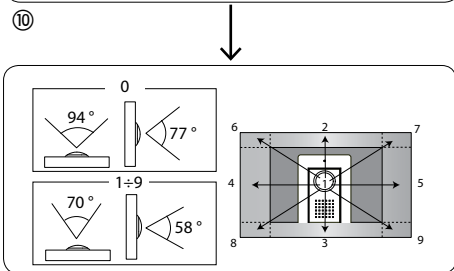

Процедура программирования НЕСКОЛЬКИХ вызывных панелей (ВП)

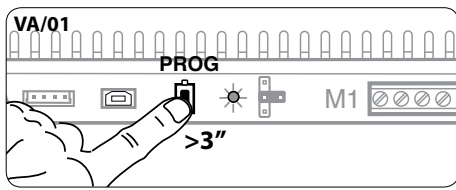

①

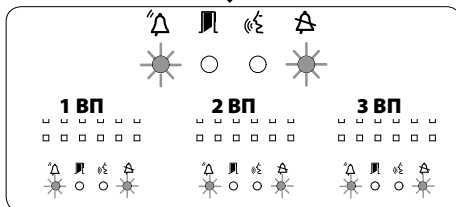

②

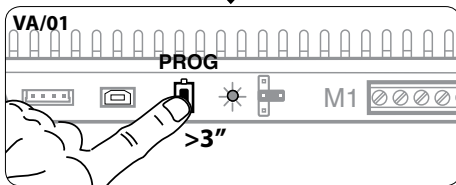

③

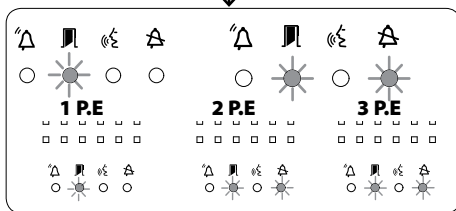

④



⑤

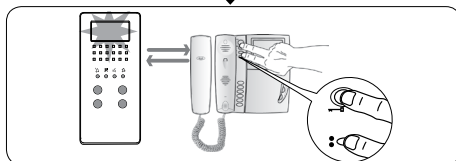

⑥

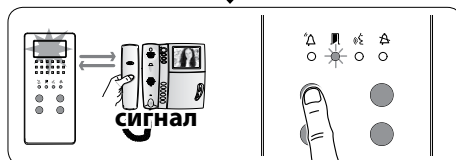

⑦

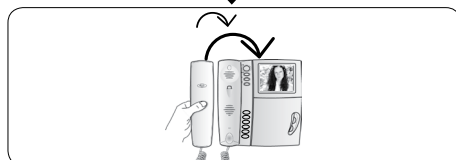

⑧

Вход в режим программирования. Удерживайте кнопку PROG ① на контроллере не менее 3 секунд, пока не загорится светодиод PROG. Если светодиод PROG внезапно гаснет или не загорается - это означает неисправность соединения между контроллером и вызывной панелью. Проверьте соединения и повторно войдите в режим программирования.

Светодиоды вызывной панели включатся, как показано на рис. ②. Подождите 5 секунд для завершения самотестирования. Удерживайте кнопку PROG ③ на контроллере не менее 3 секунд ещё раз. Убедитесь, что светодиоды вызывной панели включились, как показано на рис. ④.

Программирование кнопок вызова. Поднимите трубку абонентского устройства (при наличии), которое требуется запрограммировать ⑤, затем одновременно нажмите на клавиши открытия дверного замка и AUX2 ⑥. На вызывной панели нажмите ту кнопку вызова, которой будет вызываться данное абонентское устройство ⑦: звуковой сигнал будет означать, что настройка выполнена. Положите трубку на абонентское устройство ⑧ и продолжите программирование, выполняя те же действия для других устройств. Процедуру можно выполнить только через вызывную панель с выключенным светодиодом (1ВП на рис. ④): чтобы изменить вызывную панель, с которой выполняется программирование вызова, нажмите на одну из первых четырех кнопок вызова и удерживайте ее в течение не менее 3 секунд.

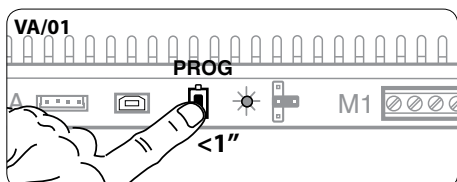

⑨

Выход из режима программирования. Кратковременно нажмите на кнопку PROG на контроллере ⑨: светодиод PROG выключится. **ПРИМЕЧАНИЕ.** Если действие не выполнено, выход из режима будет произведен автоматически через 30 минут.

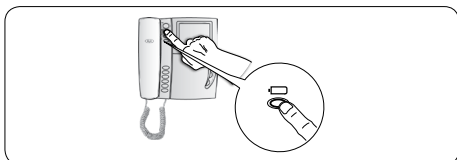

⑩

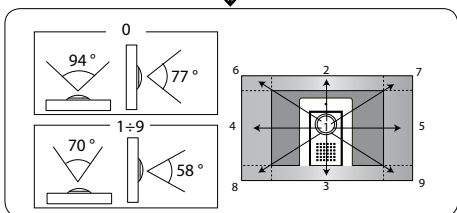

⑪

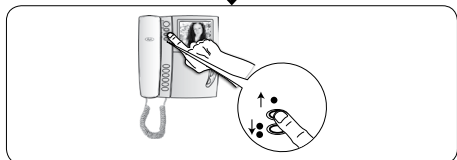

⑫

Программирование угла обзора камеры вызывной панели. При программировании кнопок вызова поле обзора камеры можно настроить с использованием любого абонентского устройства (с поднятой трубкой, если таковая есть), нажимая на клавишу активации вызывной панели ⑩. Начиная с конфигурации по умолчанию, можно перейти к следующей ⑪ с помощью клавиши AUX1 ● или вернуться к предыдущей конфигурации с помощью клавиши AUX2 ● ⑫: настройка будет автоматически сохранена.

Процедура перепрограммирования

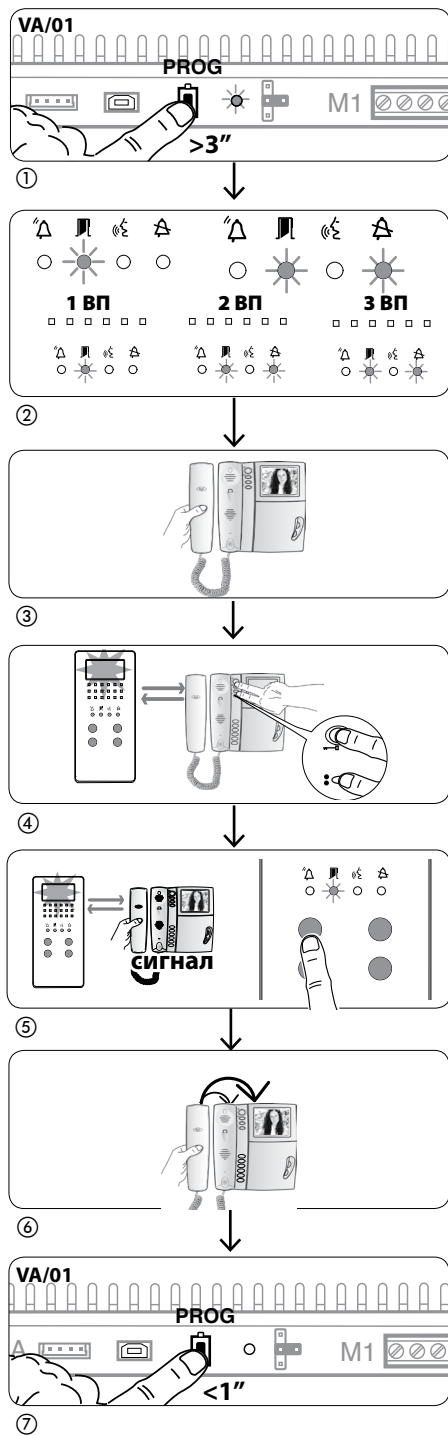

Вход в режим перепрограммирования. Удерживайте кнопку PROG на контроллере не менее 3 секунд, пока не загорится светодиод PROG ①. Светодиоды вызывных панелей включатся, как показано на рис. ②. Подождите 5 секунд для завершения самотестирования, затем продолжите, как описано ниже.

Перепрограммирование кнопок вызова. Поднимите трубку абонентского устройства (при наличии), которое требуется запрограммировать ③, затем одновременно нажмите на клавиши открытия дверного замка и AUX2 ④. На вызывной панели нажмите ту кнопку вызова, которой будет вызываться данное абонентское устройство ⑤: звуковой сигнал будет означать, что настройка выполнена. Положите трубку на абонентское устройство ⑥ и продолжите программирование, выполняя те же действия для других устройств. Процедуру можно выполнить только через вызывную панель с выключенным светодиодом (1ВП на рис. ②): чтобы изменить вызывную панель, с которой выполняется программирование вызова, нажмите на одну из первых четырех кнопок вызова и удерживайте ее в течение не менее 3 секунд.

Выход из режима перепрограммирования. Кратковременно нажмите на кнопку PROG на контроллере ⑦: светодиод PROG выключится. ПРИМЕЧАНИЕ. Если действие не выполнено, выход из режима будет произведен автоматически через 30 минут.

Программирование угла обзора камеры вызывной панели. При программировании кнопок вызова настройка угла обзора камеры может быть выполнена в соответствии с описанной выше процедурой.

При добавлении, замене или удалении вызывной панели сохранение изменений происходит в момент самотестирования (рис. ①–② стр. 16), и все настройки выполняются на этапе **программирования типа кнопки**.

Программирование панели с клавиатурой

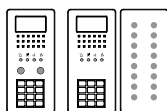

– При использовании вызывной панели с конфигурацией этого типа см. описанные выше процедуры.

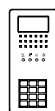

– При использовании вызывной панели с конфигурацией этого типа см. описанные ниже процедуры.

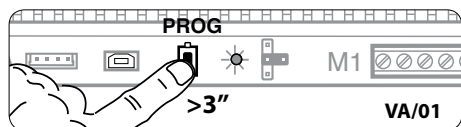

①

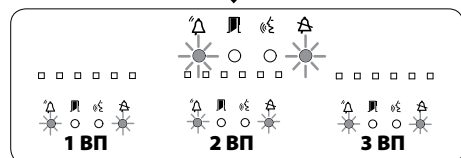

②

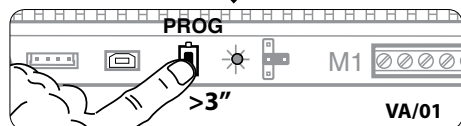

③

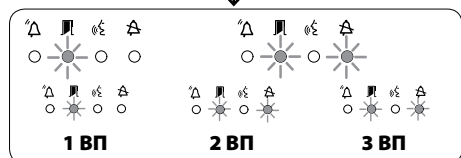

④

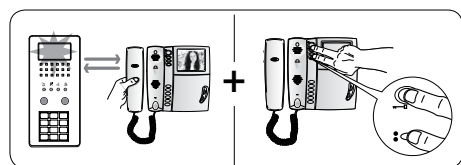

⑤

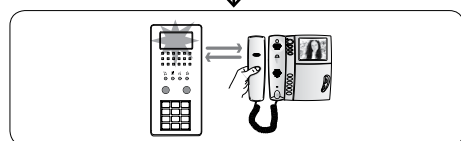

⑥

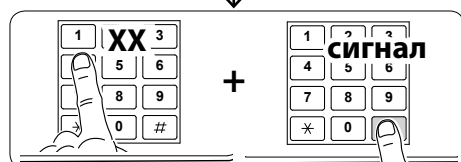

⑦

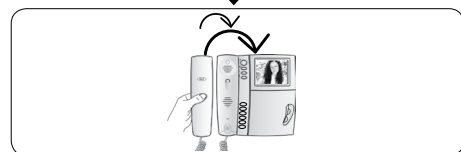

⑧

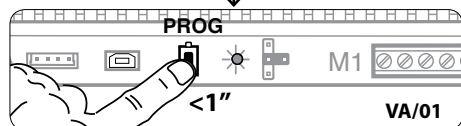

⑨

Вход в режим программирования. Удерживайте кнопку PROG ① на контроллере не менее 3 секунд, пока не загорится светодиод PROG. Если светодиод PROG внезапно гаснет или не загорается - это означает неисправность соединения между контроллером и вызывной панелью. Проверьте соединения и повторно войдите в режим программирования.

Светодиоды вызывной панели включатся, как показано на рис. ②. Подождите 5 секунд для завершения самотестирования. Удерживайте кнопку PROG ③ на контроллере не менее 3 секунд ещё раз. Убедитесь, что светодиоды вызывной панели включились, как показано на рис. ④.

Программирование кнопок вызова. Поднимите трубку абонентского устройства (при наличии), которое требуется запрограммировать ⑤, затем одновременно нажмите на клавиши открытия дверного замка и AUX2 ⑤А. Введите код вызова для группы (от 1 до 99), затем нажмите # ⑦, чтобы связать код с данным абонентским устройством. Положите трубку на абонентское устройство ⑧ и продолжите программирование, выполняя те же действия для других устройств. Процедуру можно выполнить только через вызывную панель с выключенным светодиодом (1 ВП на рис. ④): чтобы изменить вызывную панель, с которой выполняется программирование вызова, нажмите на кнопку 1 после кнопки #.

Выход из режима перепрограммирования. Кратковременно нажмите на кнопку PROG на контроллере ⑨: светодиод PROG выключится. ПРИМЕЧАНИЕ. Если действие не выполнено, выход из режима будет произведен автоматически через 30 минут.

Запись ключей и кодов

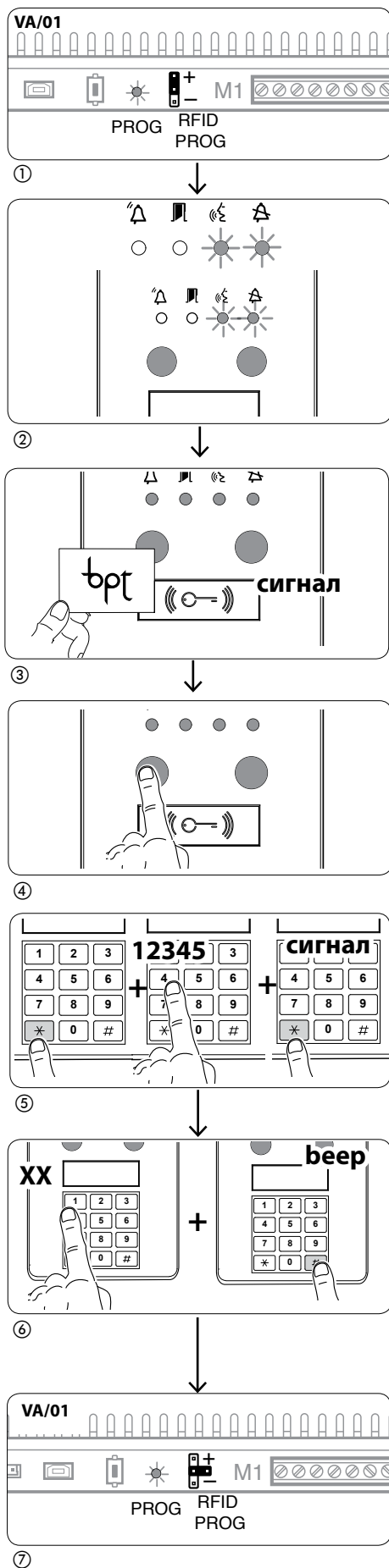

- Установите переключку RFID PROG на контроллере в положение «+» ①: светодиод PROG и светодиоды сигнализации в конфигурации, показанной на рис. ②, начнут медленно мигать. Если светодиоды внезапно гаснут или не загораются - это означает неисправность соединения между контроллером и вызывной панелью. Проверьте соединения и продолжите программирование.

Ключи

Поднесите брелок\карту к считывателю любой уже запрограммированной вызывной панели ③ и, после сигнала подтверждения, нажмите на кнопку вызова той группы, для которой следует назначить данный брелок\ключ ④. При достижении максимально допустимого числа (5) для каждой группы будет подан сигнал ошибки.

Коды

Нажмите *, затем введите код доступа (4–8 цифр) и после этого снова нажмите кнопку * на клавиатуре любой уже запрограммированной вызывной панели ⑤. После сигнала подтверждения, введите код вызова той группы, для которой следует назначить данный код доступа и нажмите # ⑥ (или нажмите на кнопку вызова этой группы). При достижении максимально допустимого числа (5) для каждой группы будет подан сигнал ошибки.

В конце снова установите переключку RFID PROG в положение режима ожидания ⑦: процедура НЕ будет прекращена автоматически!

Удаление ключей и кодов

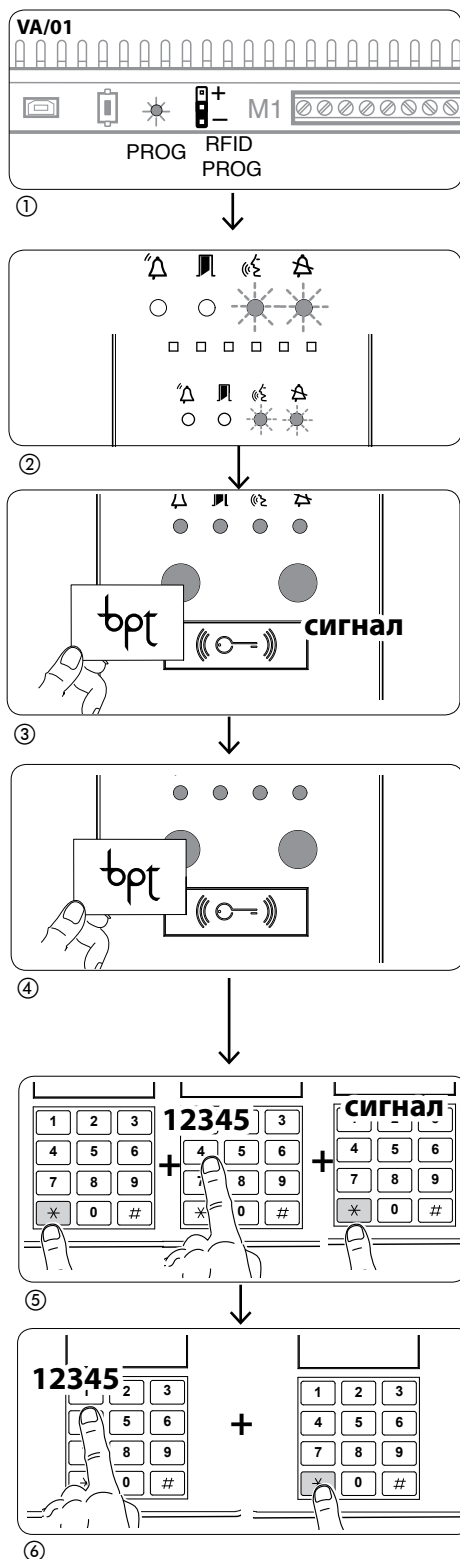

Установите переключку RFID PROG на контроллере в положение «←» ①: светодиод PROG и светодиоды сигнализации в конфигурации, показанной на рис. ②, начнут медленно мигать. Если светодиоды внезапно гаснут или не загораются - это означает неисправность соединения между контроллером и вызывной панелью. Проверьте соединения и продолжите программирование.

Ключи

Поднесите брелок\карту к считывателю любой уже запрограммированной вызывной панели ③ и, после сигнала, повторите для подтверждения действия ④. ВСЕ ключи, соответствующие ГРУППЕ, будут удалены.

Коды

Нажмите *, затем введите код доступа (4–8 цифр) и после этого снова нажмите кнопку * на клавиатуре любой уже запрограммированной вызывной панели ⑤. После сигнала, повторите для подтверждения действия ⑥: ВСЕ коды, соответствующие ГРУППЕ, будут удалены.

Удаление ключей и кодов через код вызова

Вызывная панель с кнопками: нажмите и удерживайте не менее 10 секунд кнопку вызова ⑦, относящуюся к ГРУППЕ, для которой следует отменить коды, и, после звукового сигнала, нажмите на кнопку (кратковременно) еще раз ⑧. В результате будут удалены ВСЕ коды и ключи для ГРУППЫ любого типа.

Вызывная панель с клавиатурой: введите код вызова, относящийся к ГРУППЕ, для которой следует отменить коды и затем нажмите кнопку # ⑨. После звукового сигнала, введите код вызова еще раз и после этого нажмите кнопку # ⑩. В результате будут удалены ВСЕ коды для данной ГРУППЫ.

В конце снова установите переключку RFID PROG в положение режима ожидания ⑪: процедура НЕ будет прекращена автоматически!

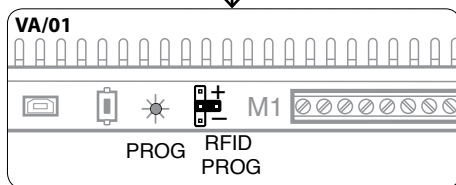
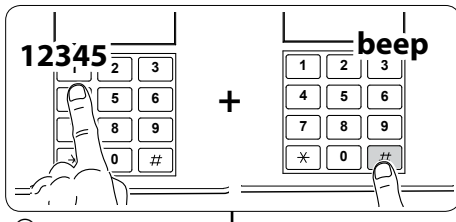
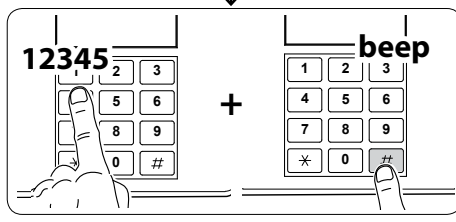
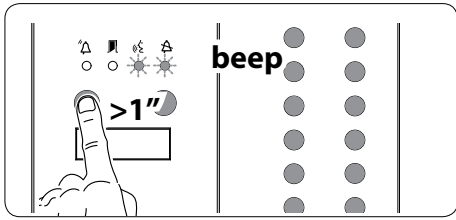
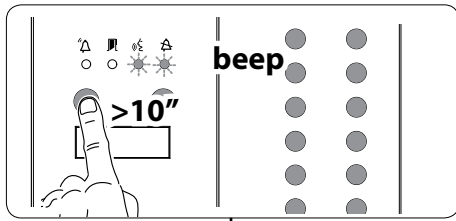

ИСПОЛЬЗОВАНИЕ ВЫЗЫВНОЙ ПАНЕЛИ С VAS/100.30

ПРИМЕРЫ ПОДКЛЮЧЕНИЙ

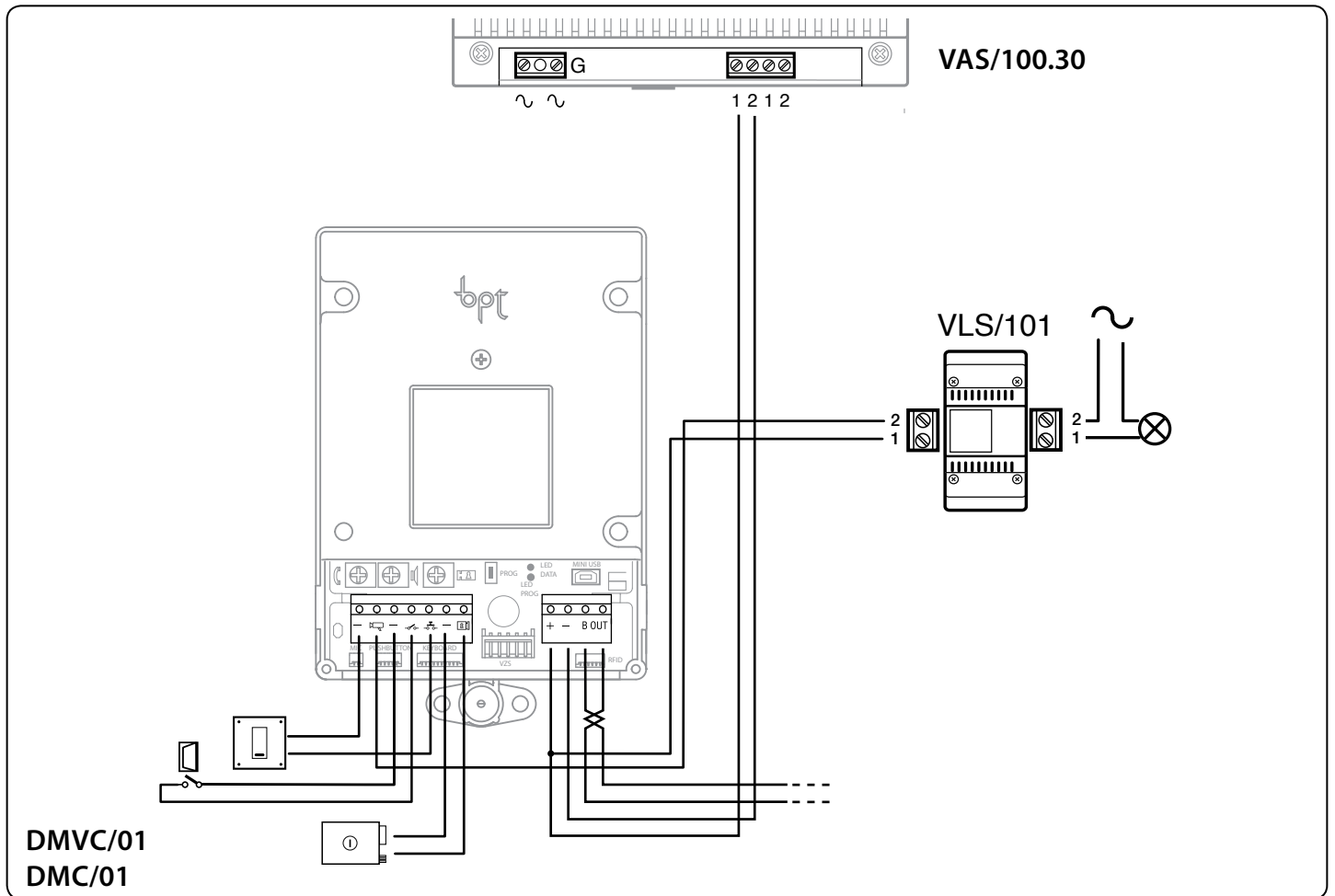

ПАНЕЛЬ ВЫВОДОВ

— Клеммная колодка M1

- + Источник питания
- 14–18 В пост. тока

BOUT Выход шины

— Клеммная колодка M2

- Электромеханический замок
- 12 В — 1 А макс.

- Кнопка открывания замка двери (Н.О. контакты)

- Входной контакт двери (Н.З.)
- Минус

- Индикатор включения панели
- Минус

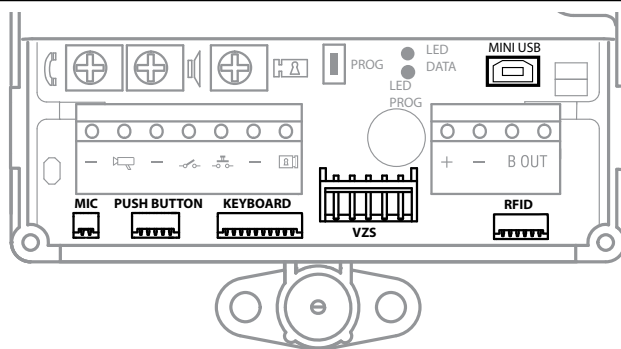

Разъёмы

MIC: Подключение микрофона.

PUSH BUTTON: Подключение вызывных кнопок 1-4.

KEYBOARD: Подключение кодаборной клавиатуры.

VZS: Подключение VZS/308C модулей.

RFID: Подключение считывателя DMRFID.

MINI USB: разъём для программирования

ПРИМЕРЫ ПОДКЛЮЧЕНИЙ

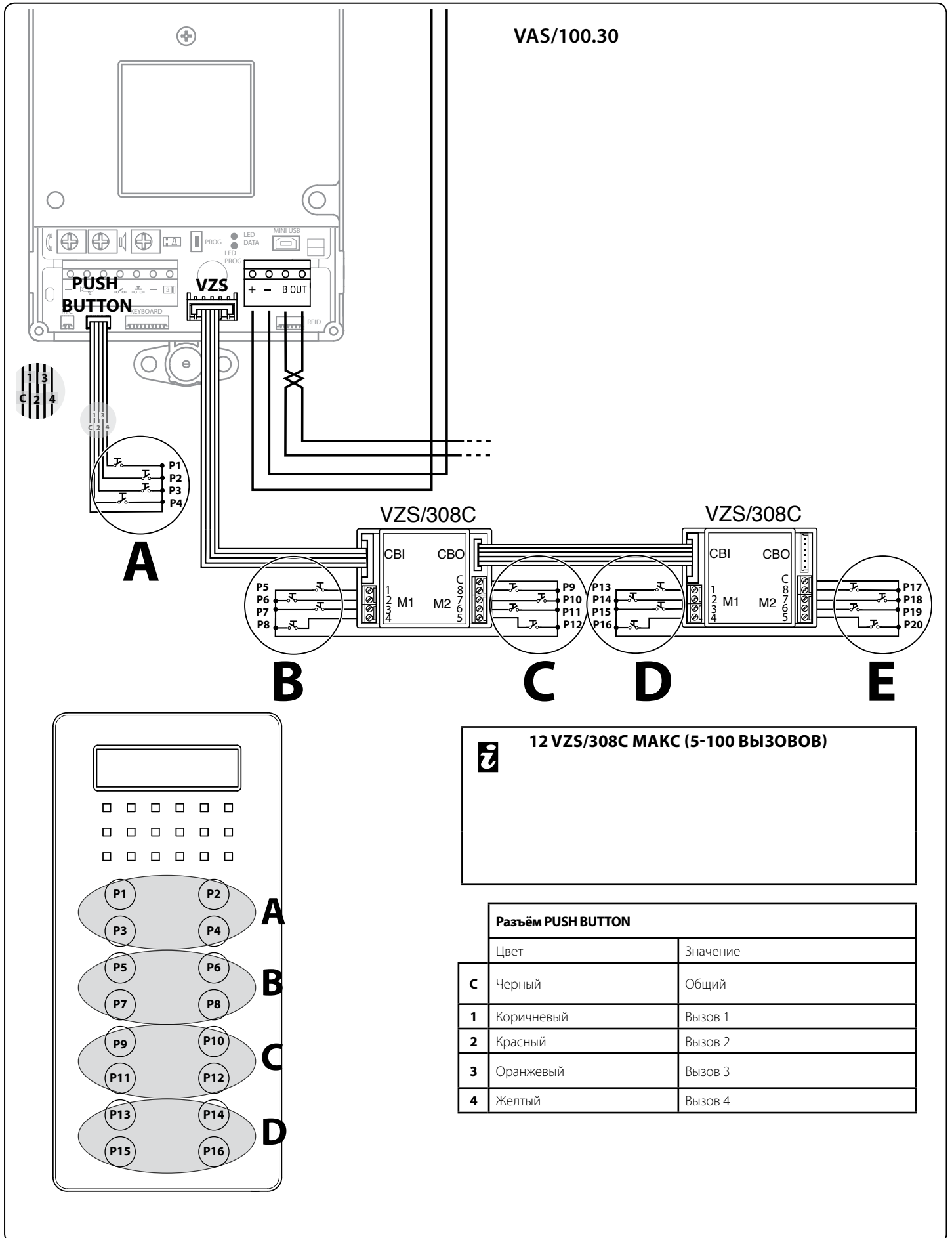

Процедура программирования и перепрограммирования

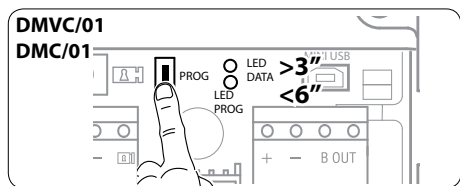

①



②

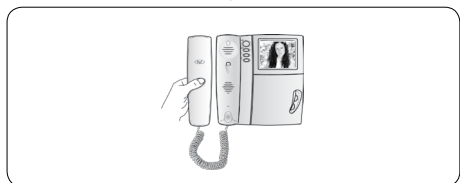

③

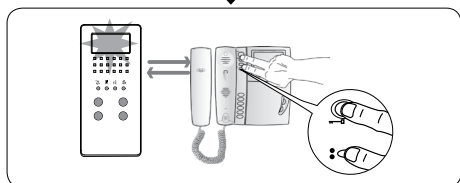

④

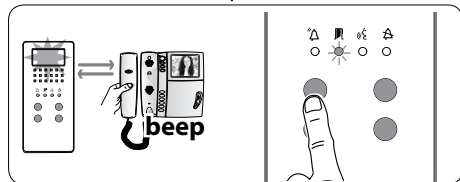

⑤

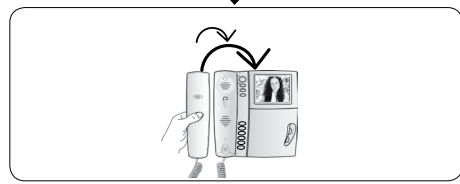

⑥

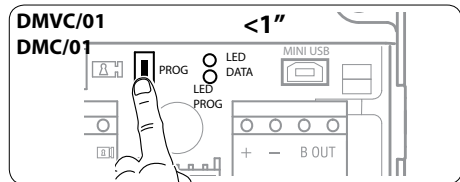

⑦

Вход в режим программирования. Удерживайте кнопку PROG ① не менее 3 секунд, затем отпустите ее (не позднее 6 секунд), в результате загорится светодиод PROG. Если светодиод PROG внезапно гаснет или не загорается - это означает неисправность соединения. Проверьте соединения и повторно войдите в режим программирования.

Светодиоды вызывной панели включатся, как показано на рис. ②. Подождите 5 секунд для завершения самотестирования, затем продолжите, как описано ниже.

Программирование кнопок вызова. Поднимите трубку абонентского устройства (при наличии), которое требуется запрограммировать ③, затем одновременно нажмите на клавиши открытия дверного замка и AUX2 ④. На вызывной панели нажмите ту кнопку вызова, которой будет вызываться данное абонентское устройство ⑤: звуковой сигнал будет означать, что настройка выполнена. Положите трубку на абонентское устройство ⑥ и продолжите программирование, выполняя те же действия для других устройств.

Выход из режима программирования. Кратковременно нажмите на кнопку PROG на вызывной панели ⑦: светодиод PROG выключится. ПРИМЕЧАНИЕ. Если действие не выполнено, выход из режима будет произведен автоматически через 30 минут.

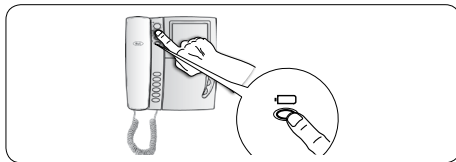

⑧

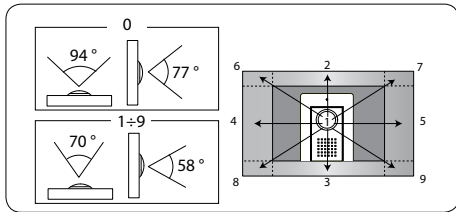

⑨

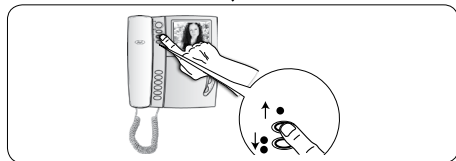

⑩

Программирование угла обзора камеры вызывной панели. При программировании кнопок вызова поле обзора камеры можно настроить с использованием любого абонентского устройства (с поднятой трубкой, если таковая есть), нажимая на клавишу активации вызывной панели ⑧. Начиная с конфигурации по умолчанию, можно перейти к следующей ⑨ с помощью клавиши AUX1 ● или вернуться к предыдущей конфигурации с помощью клавиши AUX2 ● ⑩: настройка будет автоматически сохранена.

УТИЛИЗАЦИЯ

Не загрязняйте окружающую среду упаковочным материалом: убедитесь, что утилизация выполнена в соответствии с нормативами, действующими в стране использования продукта.

По окончании срока службы оборудования утилизируйте его надлежащим образом.

Оборудование следует утилизировать в соответствии с действующими нормативами, по возможности используя повторную переработку составных частей.

Компоненты, подлежащие повторной переработке, имеют соответствующий символ и аббревиатуру материала.

